

ANVÄNDARMANUAL

FJÄRRKONTROLL *inVest*

Tack för att du har valt att använda InVest värmepumpen. Läs noga igenom denna användarmanual innan du börjar använda värmepumpen.

CS484-R51120

inVest

INNEHÅLL

Användning av fjärrkontrollen.....	2
Specifikationer/teknisk data.....	3
Beskrivning av reglagen.....	3
Indikatorer på displayskärmen.....	4
Automatisk funktionsläge.....	5
Funktionsläge kall/varm, fläktläge.....	5
Torkfunktion.....	5
Timerdrift.....	6
Sleep (sömn) knappens funktion.....	7
Reset och lock knappens funktion.....	8
Justering av luftströmmens riktning.....	8
OBS!.....	8

ANVÄNDNING AV FJÄRRKONTROLLEN



Fjärrkontrollens riktning mot mottagaren

- Rikta alltid fjärrkontrollen mot mottagaren på inomhusenheten (max räckvidd för fjärrkontrollen är ca 8 meter)
- När du trycker på timer knappen (väljer timer funktionen), då kan du ställa in funktionen för automatisk påslaging vid en viss tid.
- Se till att det inte finns några hinder mellan fjärrkontrollen och mottagaren på inomhusenheten. Annars kan det hända, att det blir funktionsstopp för 15 minuter.



OBS!

- Fjärrkontrollen fungerar inte när det finns några hinder (t. ex gardiner, dörrar, andra saker) mellan fjärrkontrollen och mottagaren på inomhusenheten.
- Utsätt inte fjärrkontrollen för någon form av vätska. Skydda fjärrkontrollen mot höga temperaturer och utsätt den inte för strålning.
- Utsätt inte inomhusenhetens mottagare för direkt solljus, det kan leda till felfunktion hos luftkonditioneringsapparaten. Du kan använda gardiner att skydda inomhusenhetens mottagare från direkt solljus.
- Se till att det inte finns några andra elektriska apparater i närheten av fjärrkontrollen. Om det behövs, flytta de till något annat ställe eller konsultera med leverantören.

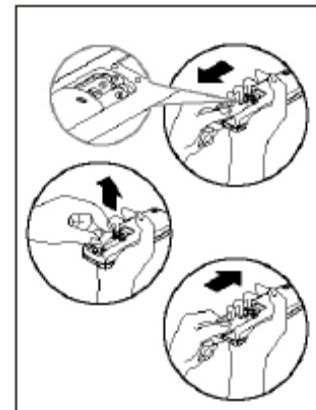

Att byta batterier

Använd två alkaliska torrbatterier (R03/LR03X2).

1) Ta bort batteriluckan baktill på fjärrkontrollen genom att dra den i pilens riktning på luckan. Då byt ut de gamla batterierna med nya.

2) Sätt i de nya batterierna. Se till att polerna (+) och (-) på batterierna vänds rätt.

3) Sätt tillbaka luckan genom att skjuta den tillbaka på plats.

OBS!

När du byter batterier ska du inte använda gamla batterier eller olika typer av batterier. Det kan orsaka felfunktion hos fjärrkontrollen.

SPESIFIKATIONER/TEKNISK DATA

Modell	R51I20/BGE,R51I20/BGCE
Spänning	3,0 V (två alkaliska torrbatterier R03/LR03X2)
Lägsta spänningen	2,0 V
Max räckvidd för fjärrkontrollen	8 m (när ni använder 3,0 V, då är det ca 11 m)
Miljö	-5 °C, 60 °C

BESKRIVNING AV REGLAGEN

1. Funktionsläge: COOL/KALL , HEAT/VARM (finns inte på modellen som enbart har kylfunktionen), DRY/TORKNING och AUTO (automatisk läge).
2. TIMER-inställningar för 24 h period.
3. Inomhusenhetens temperatur intervall är: 17 °C - ca 30 °C.
4. Alla funktioner visas på LCD-fönstret (på displaypanelen).

OLIKA KNAPPAR PÅ FJÄRRKONTROLLEN

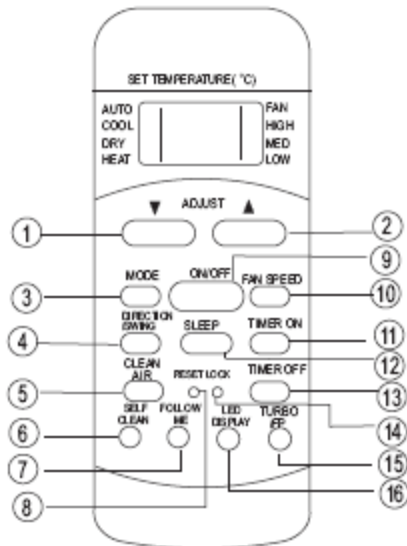

① **TEMP-knappen ▼**: Tryck på knappen för att sänka inomhustemperaturinställningen stegvis (ett steg= 1°C) till 17 °C.

② **TEMP-knappen ▲**: Tryck på knappen för att öka inomhustemperaturinställningen stegvis (ett steg= 1°C) till 30 °C.

③ **MODE knappen (mode läge)**: varje gång du trycker på denna knapp, väljs ett läge i ordningsföljden (auto/kylning/avfuktning/uppvärmning/fläktläge):



OBS! Uppvärmnings läget finns inte på modeller, som enbart har kylfunktion.

④ **DIRECTION/SWING(sväng) knappen**: Tryck på SWING-knappen för att aktivera svängfunktionen. Varje svängens radie är 6°.Justera det vågräta jalousin med hjälp av fjärrkontrollen. Tryck på knappen SWING ca 2 sekunder på fjärrkontrollen, då flyttas vågräta jalousin automatiskt. Om jalousin står i en riktning, som påverkar kylningsläget eller uppvärmningsläget, ändras jalousin riktningen automatiskt (uppåt eller nedåt).

⑤ **CLEAN AIR (ren luft) knappen (på visa modeller)**: När du trycker på knappen då aktiveras joniseringsgeneratoren/damm insamlaren. Joniseringsenheten hjälper rengöra luften. Rummet fylls med frisk och naturlig luft.

⑥ **SELF CLEAN (AUTO CLEAN)-automatisk rengöring**: tryck på den knappen när du använder COOL (kylning) och DRY (avfuktning) funktionerna, då aktiveras automatisk rengöring. När du trycker på knappen AUTO CLEAN igen, då stoppar du alla funktioner och stänger av enheten.

⑦ **FOLLOW ME (följ mig) knappen (på visa modeller)**: tryck på den knappen för att aktivera Follow Me funktionen. Fjärrkontrollen visar den faktiska temperatur på det ställe där den befinner sig. Fjärrkontrollen sänder denna signal till luftkonditioneringsapparaten var 3:e minut, tills du trycker på knappen Follow Me (följ mig) igen. Om enheten inte tar emot signalen för Follow Me under en period på 7 minuter, piper apparaten för att indikera att funktionen Follow Me har avbrutits.

⑧ **RESET knappen**: När du trycker på RESET knappen, då återställer alla konfigurerade parametrar till standardvärden.

⑨ **ON/OFF knappen**: Tryck på knappen ON/OFF att slå på inomhus enheten och när du trycker på knappen igen, då stänger du av apparaten.

⑩ **FAN SPEED (fläkthastighet) knappen**: Tryck på knappen att välja olika fläkthastigheter: AUTO (automatisk), LOW (låg), MED (medel) och HIGH (hög). Varje gång du trycker på knappen fläkthastigheten ändrar sig.

11 TIMER ON (timer på) knappen: Tryck på knappen TIMER ON, för att välja den tidpunkt då du vill starta luftkonditioneringsapparaten (AUTO-ON funktion). Med varje tryckning ökar den automatiska timerinställningen med 30 minuters steg. När inställningstiden visar 10H (10 timmar), ökar varje tryckning den automatiska timerinställningen med 60 minuters steg. För att annullera AUTO-ON funktionen, tryck på TIMER ON knappen tills den inställda tiden har nått "00".

12 SLEEP (sömn) knappen: Tryck på knappen SLEEP för att ställa in sparregimen (att spara energin). Tryck igen, för att stoppa funktionen. SLEEP funktionen kan du använda när apparaten är på COOL (kylning), HEAT (varm), AUTO (automatisk) läge. SLEEP funktionen garanterar bästa temperaturen för dig.

Obs! När du trycker på någon annan knapp, då avbryter du SLEEP funktionen.

13 TIMER OFF knappen (timer av): Tryck på denna knapp för att initiera funktionen för automatisk avstängning vid en viss tid. Varje tryckning ökar den automatiska timerinställningen med 30-minuters steg. När inställningstiden visar 10H (10 timmar), ökar varje tryckning den automatiska timerinställningen med 60-minuters steg. Du annullerar det automatiska avstängningsprogrammet genom att fortsätta att trycka på knappen tills den inställda tiden har nått "00".

14 LOCK knappen: När du trycker på den nersänkta LOCK-knappen, låses alla befintliga inställningar och fjärrkontrollen godtar inga andra åtgärder än låsfunktionen. Tryck en gång till för att annullera låsläget. Använd låsläget när du vill vara säker på att inställda funktioner ändras inte på något slag av tillfällighet. När LOCK funktionen är på, då visas låstecken på display skärmen.

15 TURBO/FP knappen: Tryck på den knappen för att sätta på TURBO funktionen. När man trycker på knappen ca 2 sekunder, då aktiverar man FP funktionen. TURBO funktionen hjälper att nå den inställda temperaturen fortare. Tryck på denna knapp i läget KYLNING så koler luftkonditioneringsapparaten extra kraftfullt; i läget VÄRMNING så värmer luftkonditioneringsapparaten extra kraftfullt.

Obs! När funktionen TURBO har varit igång i kylningläge över 30 minuter, då återställs alla konfigurerade parametrar till standardvärden igen (automatiskt). När FP funktionen är aktiverad, då kommer enheten att arbeta på en temperatur på 8 °C. På displaypanelen av inomhusenheten visas "FP". Tryck på knapparna ON/OFF, MODE, FAN SPEED, TEMP UP/DOWN, TIMER ON/OFF; SLEEP eller FP, för att avsluta FP funktionen. Denna funktion är endast tillgänglig när enheten fungerar i uppvärmnings läget.

16 LED DISPLAY knapp: Tryck på knappen för att rensa displayskärmen på inomhus enheten, tryck på knappen igen för att aktivera displaypanelen igen.

INDIKATORER PÅ DISPLAYSKÄRMEN

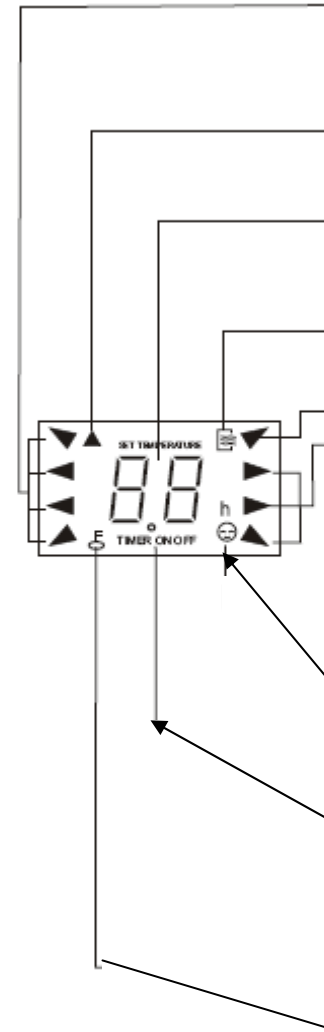

Mode display: När du trycker på MODE knappen, visas aktuell driftläge-AUTO, COOL, DRY, HEAT (auto/kylning/avfuktning/uppvärmning (finns inte på modeller, som bara har kylfunktion) och FAN (fläkt).

Transmission indikator/överförings indikator: Denna indikator tänds, när fjärrkontrollen överför signaler till inomhusenheten.

Temp/Timer display: Detta display-område visar temperaturinställningar (17 °C- 30 °C) och TIMER inställningar (0-24 H). När fläkt (FAN) funktionen är på, då visas det ingenting på displaypanelen.

ON/OFF display: Denna symbol visas när enheten sätts på med fjärrkontrollen och försvinner när enheten stängs av.

MODE display (fläkt läge).

Fan speed display: När du har valt fläkthastigheten på fjärrkontrollen, kommer ditt val att visas på displaypanelen (AUTO-automatisk, HIGH –hög, MED-medium, LOW-låg). Vid automatisk fläkthastighet kommer ingenting att visas på displaypanelen. När du har valt AUTO eller DRY läget, då visas det ingenting på displaypanelen.

Follow me display-följ mig indikator. Tryck på knappen under COOL (kylnings) eller HEAT (värmnings) läge, fjärrkontrollen sänder signalen till apparaten och samma märke (se på bilden) visas på displaypanelen.

Timer display: Detta display-område visar inställningar för TIMER. Om endast starttid är inställd, då visas det TIMER ON. Om endast stopptid är inställd, då visas det TIMER OFF. Om båda funktioner är inställda, då visas det TIMER ON-OFF, som indikerar att du har valt att ställa in både start- och stopptid.

LOCK Indikator: När du trycker på knappen, då visas det "lås" märke på displayen. Tryck på knappen igen för att rensa displaypanelen.

AUTOMATISK FUNKTIONSLÄGE

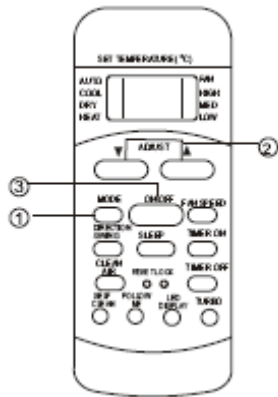

När du ställer in luftkonditioneringsapparaten i läget AUTO, väljer den automatiskt kylning, uppvärmning (finns inte på modeller som har bara kylfunktion) eller endast fläkt beroende på vilken temperatur du har valt och rumstemperaturen.

Luftkonditioneringsapparaten reglerar automatiskt rumstemperaturen runt din inställda temperaturpunkt. När du har valt automatiska funktionsläget, då sparas de inställningarna, som du har ställt in i systemet och när du trycker på ON/OFF knappen, då börjar apparaten fungera automatiskt i det läget, som du har ställt in tidigare.

ATT STARTA

Se till att strömmen är inkopplad till inomhusenheten. Kontrollera att det lyser en indikatorlampa på inomhusenhetens displaypanel.

1. MODE (läge) knappen, tryck på den att välja AUTO funktionsläget (se på bilden).
2. TEMP knappen. Tryck på temperatur knapparna ▲ eller ▼ för att ställa in önskad rumstemperatur. De skönaste temperaturinställningarna ligger mellan 21°C och 28°C.
3. ON/OFF knappen. Tryck på on/off knappen för att starta luftkonditioneringsapparaten.

ATT STOPPA

ON/OFF knappen.

Tryck en gång till på on/off knappen för att stoppa driften.

Om läget AUTO inte känns rätt för dig, kan du välja önskat läge manuellt.

När du använder AUTO läget, då behöver du inte regla fläkthastigheten, för att den regleras automatiskt.

FUNKTIONSLÄGE KALL/VARM, FLÄKTLÄGE

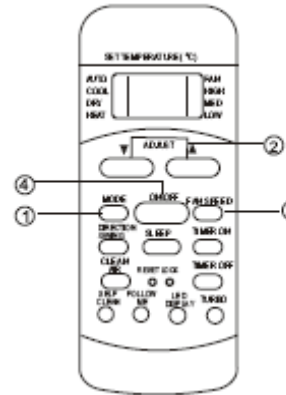

ATT STARTA

Se till att strömmen är inkopplad till inomhusenheten.

1. MODE (läge) knappen. Tryck på denna knapp, för att välja olika funktioner: COOL; HEAT (finns inte på modeller som bara har kylfunktion); FAN (kylning/uppvärmning/fläktläge).

2. Temperatur knappen (TEMP). Tryck på temperatur knapparna för att ställa in önskad rumstemperatur. De skönaste temperaturinställningarna ligger mellan 21°C och 28°C.

3. FAN SPEED (fläkthastighetens) knapp. Tryck på den och då kan du välja mellan olika fläkthastigheter: AUTO(automatisk), LOW (låg), MED (medel) och HIGH (hög).

4. ON/OFF knappen. Tryck på on/off knappen för att starta luftkonditioneringsapparaten. Driftindikatorlampan på displaypanelen på inomhusenheten lyser sig. Driftläge är vald i enlighet med rumstemperaturen och startar ungefär om 3 minuter (när du väljer fläktläget, då startar apparaten på en gång).

ATT STOPPA

ON/OFF knappen. Tryck en gång till på on/off knappen för att stoppa driften.

Obs! Du kan inte kontrollera temperaturen i läget FAN (fläkt). Man kan bara använda steg 1, 3 och 4 i fläktläget.

TORKFUNKTION

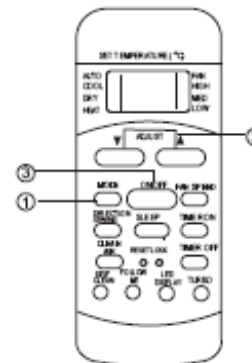

ATT STARTA

Se till att strömmen är inkopplad till inomhusenheten. Driftindikatorlampan börjar blinka på displaypanelen.

1. MODE (läge) knappen. Tryck på knappen för att välja torkfunktionen(DRY).

2. Temperatur knappen. Tryck på temperatur knapparna för att ställa in önskad rumstemperatur.

3. ON/OFF knappen. Tryck på on/off knappen för att starta luftkonditioneringsapparaten. Ingen fläkthastighetens indikator visas på displaypanelen. Inomhusenhetens fläkthastighet blir automatiskt LOW(låg).

TORKFUNKTION

ATT STOPPA

ON/OFF knappen. Tryck en gång till på on/off knappen för att stoppa driften.

Obs! Du kan inte ändra fläkthastigheten när enheten fungerar i AUTO(automatisk) eller DRY(torkning) läget.

För att det finns en temperaturskillnad mellan den inställda temperaturen och den faktiska inomhustemperaturen, då kommer apparaten att fungera automatisk i COOL (kylning) eller FAN (fläkt) läge.

TIMERDRIFT

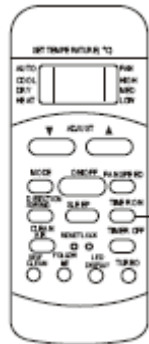

Om du trycker på knappen TIMER ON eller TIMER OFF, då kan du ställa in påslagningstid - och avstängningstid för enheten.

Ställa in START-tid:

1. Tryck på knappen Timer on. Fjärrkontrollen visar TIMER ON, den senaste inställda starttiden och signalen "h" visas på timerdisplayområdet. Nu kan du på nytt ställa in den tid då driften ska STARTA.

2. Tryck en gång till på knappen Timer on för att ställa in önskad starttid för enheten (AUTO ON time). Med varje tryckning ökar starttiden med en halvtimme (den inställda tiden är mellan 0 och 10 timmar) eller med en timme (den inställda tiden överstiger 10 timmar: 10-24 timmar).

3. När du har ställt in TIMERN, är det en halv sekunds fördröjning innan fjärrkontrollen överför signalen till luftkonditioneringsapparaten. Sedan, efter ungefär ytterligare 2 sekunder, försvinner signalen "h" och den inställda temperaturen visas åter på den digitala displayen.

Ställa in STOPP-tid:

1. Tryck på knappen Timer off. Fjärrkontrollen visar TIMER OFF och senaste inställda stopptiden i timmar ("h") visas på timerdisplayområdet. Nu kan du ställa in nya tidpunkten.

2. Tryck en gång till på knappen Timer off för att ställa in den tid då driften ska STOPPA. Med varje tryckning ökar stopptiden med en halvtimme (den inställda tiden är mellan 0 och 10 timmar) eller med en timme (den inställda tiden överstiger 10 timmar: 10-24 timmar).

3. När du har ställt in Timer off, är det en halv sekunds fördröjning innan fjärrkontrollen överför signalen till luftkonditioneringsapparaten. Sedan, efter ungefär ytterligare 2 sekunder, försvinner signalen "h" och den inställda temperaturen visas åter på den digitala displayen.

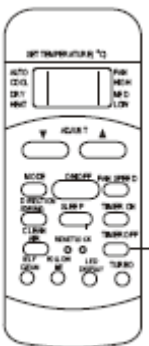

⚠ FÖRSIKTIGT!

- När du väljer TIMER funktionen, då överför fjärrkontrollen automatiskt signalen till luftkonditioneringsapparaten. Se till att det inte finns några hinder mellan fjärrkontrollen och inomhusenheten.
- Den effektiva drifttiden som fjärrkontrollen ställer in för timerfunktionen är begränsad till en period mellan 0,5 och högst 24 timmar (0.5, 1.0, 1.5, 2.0, 2.5, 3.0, 3.5, 4.0, 4.5, 5.0, 5.5, 6.0, 6.5, 7.0, 7.5, 8.0, 8.5, 9.0, 9.5, 10, 11, 12, 13, 14, 15, 16, 17, 18, 19, 20, 21, 22, 23, 24).

TILL EXEMPEL:

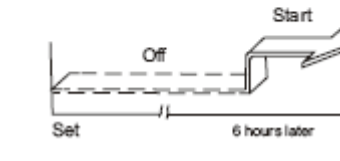
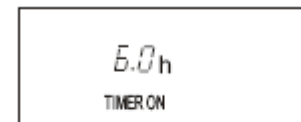

TIMER ON

TIMER ON funktionen (Auto-on funktionen). Du kan använda timerdriften, när du önskar sätta igång luftkonditioneringsapparaten innan du själv kommer hem. Du kan ställa in den tid då driften ska STARTA.

Exempel:

För att starta enheten efter 6 h.

1. Tryck på knappen Timer on. Displaypanelen visar, den senaste inställda starttiden och signalen "h" visas på timerdisplayområdet.

2. Tryck på knappen TIMER ON tills den inställda tiden har nått "6.0h" på timerdisplayområdet.

3. Vänta 0,5 sekunder till, tills driftindikatorlampan på displaypanelen på inomhusenheten slutar blinka, då är TIMER ON funktionen aktiverad. Vänta tills den inställda temperaturen visas åter på den digitala displayen.

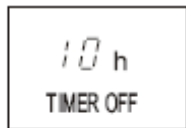
Till exempel:**TIMER OFF**

TIMER OFF funktionen (Auto-off funktionen) TIMER OFF funktionen är bra att använda då när du önskar att apparaten ska stänga av sig själv. Luftkonditioneringsapparaten stänger av automatiskt efter den inställda tiden.

Exempel:

För att stoppa luftkonditioneringsapparaten efter 10 timmar.

1. Tryck på knappen TIMER OFF. Fjärrkontrollen visar den senaste inställda stopptiden och signalen "h" visas på timerdisplayområdet.
2. Tryck på knappen TIMER OFF, tills "10h" visas på timerdisplayområdet på fjärrkontrollen.
3. Vänta ca 0,5 sekunder till, tills driftindikatorlampan på displaypanelen på inomhusenheten slutar blinka, då är TIMER OFF funktionen aktiverad. Vänta tills den inställda temperaturen visas åter på den digitala displayen.

KOMBINERAD TIMERFUNKTION

Att ställa in båda start- och stopptid. TIMER OFF (av-TIMER ON(på)). (På-av-start funktionen). Du kan använda den funktionen (COMBINED TIMER) när du önskar att apparaten ska stänga av sig efter du har gått och lagt sig och att den ska starta igen innan du vaknar.

Exempel:

För att stänga av apparaten efter 2 timmar och sätta på den igen efter 10 timmar.

1. Tryck på TIMER OFF knappen.
2. Tryck på TIMER OFF knappen igen, tills "2,0h" visas på timerdisplayområdet på fjärrkontrollen.
3. Tryck på TIMER ON knappen.
4. Tryck på TIMER ON knappen igen, tills "10h" visas på timerdisplayområdet på fjärrkontrollen.
5. Vänta tills den inställda temperaturen visas åter på den digitala displayen.

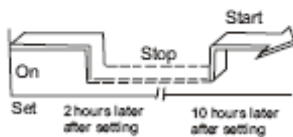
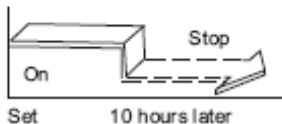
**TIMER ON-TIMER OFF**

(Av-Start-Stopp funktion)

Du kan använda den funktionen när du önskar stänga på apparaten innan du vaknar och stänga av den när du har gått.

Exempel:

För att stänga på luftkonditioneringsapparaten efter 2 timmar och stänga av den efter 5 timmar.

1. Tryck på TIMER ON knappen.
2. Tryck på TIMER ON knappen igen, tills "2,0h" visas på timerdisplayområdet på fjärrkontrollen.
3. Tryck på TIMER OFF knappen.
4. Tryck på TIMER OFF knappen igen, tills "5h" visas på timerdisplayområdet på fjärrkontrollen.
5. Vänta tills den inställda temperaturen visas åter på den digitala displayen.

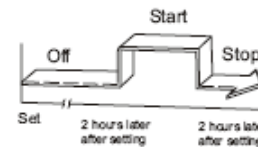
**⚠ FÖRSIKTIGT!**

- Olika timerfunktioner (TIMER ON eller TIMER OFF) visas direkt efter detta när man har ställt in den aktuella tiden.
- Om samma tid ställts in både för START och STOPP (TIMER ON och TIMER OFF) då är det ingen timerfunktion inställd och värmepumpen kan stoppa alla funktioner på en gång eller efter 10 minuter.

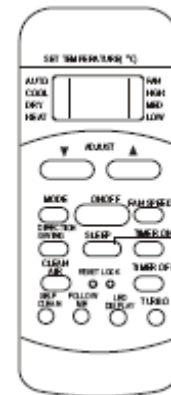
SLEEP (sömn) KNAPPENS FUNKTION

När du trycker på SLEEP knappen, då kommer energisparläget att aktiveras. Om du trycker på SLEEP-knappen i något av lägena KYLNING, UPPVÄRMNING eller AUTO, ökar eller minskar värmepumpen automatiskt temperaturen 1°C per timme. Den inställda temperaturen hålls stadig 2 timmar senare. Fläkthastigheten regleras automatiskt och är i LOW (låg) läget.

SLEEP funktionen håller den mest behagliga temperaturen åt dig och sparar energi.

OBS! Denna funktion kan bara användas i KYLNING, UPPVÄRMNING och AUTO läget.

RESET OCH LOCK KNAPPENS FUNKTION

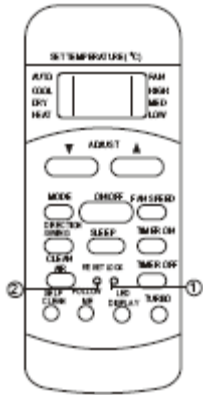

1. När du trycker på den nersänkta LOCK knappen, låses alla befintliga inställningar och fjärrkontrollen godtar inga andra åtgärder än låsfunktionen. Använd låsläget när du vill vara säker på att inställda funktioner ändras inte på något slag av tillfällighet. Tryck en gång till för att annullera låsläget. När LOCK funktionen är på, då visas låstecken på display skärmen.
2. När du trycker på RESET knappen, då återställer alla konfigurerade parametrar till standardvärden.

JUSTERING AV LUFTSTRÖMMENS RIKTNING

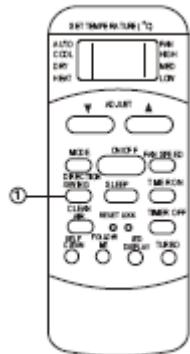

Tryck på DIRECTION/SWING (sväng)- knappen för att aktivera den automatiska (AUTO) svängfunktionen. Justera den horisontella luftflödesriktningen till önskad riktning.

1. När du trycker på SWING (sväng) knappen snabbt en gång då aktiverar du svängfunktionen. Varje svängens radie är 6°. Fortsätt att trycka på knappen på fjärrkontrollen för att flytta jalousin till önskad riktning.
2. När du trycker på knappen SWING ca 2 sekunder på fjärrkontrollen, då ställer du in den automatiska svängfunktionen. Den horisontella jalousin svänger automatiskt. Tryck på knappen igen, för att stoppa funktionen.

OBS! När den horisontella jalousin ställs in i läget, som påverkar kylnings och uppvärmnings effekten, justerar luftkonditioneringsapparaten automatiskt den horisontella luftflödesriktningen upp eller ner.

OBS!

1. När du byter batterier, blanda aldrig nya och gamla batterier. Använd aldrig olika batterityper samtidigt. Det kan orsaka felfunktion hos fjärrkontrollen.
2. Om du inte ska använda fjärrkontrollen på flera veckor ska du ta ur batterierna. I annat fall kan läckande batterisyra skada fjärrkontrollen.
3. Genomsnittlig batterilivslängd är 6 månader vid normal användning. Byt batterier då du inte hör någon svarssignal från inomhusenheten eller då överförsindikatorn inte visas.
4. Se till att det inte finns några hinder mellan fjärrkontrollen och mottagaren på inomhusenheten. Annars kan mottagaren inte fånga upp signalen från fjärrkontrollen och luftkonditioneringsapparaten kan inte fungera ordentligt.
5. Utsätt inte fjärrkontrollen för någon form av vätska.
6. Skydda fjärrkontrollen mot höga temperaturer och utsätt den inte för strålning.
7. Utsätt inte inomhusenhetens mottagare för direkt solljus, det kan leda till felfunktion hos luftkonditioneringsapparaten.
8. Se till att det inte finns några andra elektriska apparater i närheten av fjärrkontrollen.

OWNER'S MANUAL

AIR CONDITIONER
REMOTE CONTROLLER ILLUSTRATION

CS484-R51I20

Thank you very much for purchasing our air conditioner.
Please read this owner's manual carefully before using
your air conditioner.

invest

CONTENTS

Handling the remote controller	1
Remote controller specification.....	2
Features of remote controller buttons	2
Indicators on display panel.....	5
AUTO operation.....	6
COOL/HEAT/FAN operation.....	7
DRY operation.....	7
TIMER operation.....	8
SLEEP button function.....	11
RESET and LOCK buttons function.....	12
DIRECTION/SWING button function.....	12
Cautions.....	13

Handling the remote controller

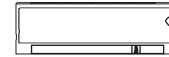

Location of the remote controller.

- Keep the remote controller where its signals can reach the receiver of the indoor unit. (a distance of 8m is allowed).
- When you select the timer operation, the remote controller automatically transmits a signal to the indoor unit at the specified time.
- If you keep the remote controller in a position that hinders proper signal transmission, a time lag of up to 15 minutes may occur.

CAUTIONS

- The air conditioner will not operate if curtains, doors or other materials block the signals from the remote controller to the indoor unit.
- Prevent any liquid from falling into the remote controller. Do not expose the remote controller to direct sunlight or heat.
- If the infrared signal receiver on the indoor unit is exposed to direct sunlight, the air conditioner may not function properly. Use curtains to prevent the sunlight from falling on the receiver.
- If other electrical appliances react to the remote controller, either move these appliances or consult your local dealer.

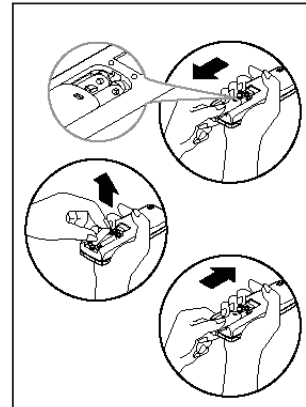

Replacing batteries

- The remote controller uses two alkaline dry batteries (R03/LR03X2)
- (1) Slide the cover of the battery compartment off according to the arrow direction, then replace the old batteries with new ones.
 - (2) Insert the new batteries making sure that the (+) and (-) of battery are installed correctly.
 - (3) Reattach the cover by sliding it back into position.

NOTE:

Do not use old batteries or different type batteries or rechargeable batteries, otherwise it may cause the remote controller malfunction.

Remote Controller Specification

Model	R51120/BGE,R51120/BGCE
Rated Voltage	3.0V(Dry batteries R03/LR03;2)
Lowest Voltage of CPU Emitting Signal	2.0V
Signal Receiving Range	8m (when using 3.0 voltage, it Gets 11m)
Environment	-5℃ ~ 60℃

Performance Features

1. Operating Mode: COOL,HEAT(Cooling only model without), DRY,FAN and AUTO .
2. Timer Setting Function in 24 hours.
3. Indoor Setting Temperature Range : 17℃~30℃.
4. Full function of LCD (Liquid Crystal Display)

Features of Remote controller buttons

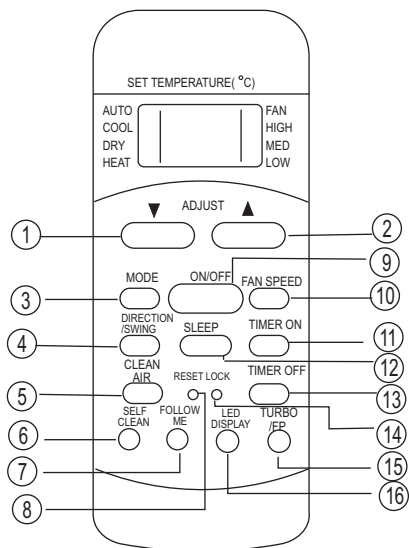

2

- ① **TEMP Button ▼** : Push this button to decrease the indoor temperature setting in 1°C increments to 17°C.
- ② **TEMP Button ▲** : Push this button to increase the indoor temperature setting in 1°C increments to 30°C.
- ③ **MODE Button**: Each time the button is pressed, the operation mode is selected in the sequence of the following:



▲ **NOTE**: Heat mode is for cooling & heating models only.

- ④ **DIRECTION/SWING Button**: Press this button once and quickly to change the air flow direction of the horizontal louver a little. The moving angle of the louver is 6° for each press. If keep pressing this button more than 2 seconds, the horizontal louver would swing automatically. Press it again, it would stop moving. When the louver swing/moving at a certain position which would affect the cooling and heating effect of the air conditioner, it would automatically change the swing direction (upward or downward).
- ⑤ **CLEAN AIR Button(on some models)**: When push this button, the Ionizer/Plasma Dust Collector(depending on models) is energized and will help to remove pollen and impurities from the air.
- ⑥ **SELF CLEAN(AUTO CLEAN)Button**: Press this button under COOL or DRY mode, the self clean function is activated. Press it again will stop the operation and turn off the unit.
- ⑦ **FOLLOW ME Button(on some models)**: Push this button to initiate the Follow Me feature, the remote display is actual temperature at its location. The remote control will send this signal to the air conditioner every 3 minutes interval until press the Follow Me button again. The air conditioner will beep to indicate the Follow Me feature has ended if it does not receive the signal during any 7 minute interval.
- ⑧ **RESET Button**: Once the recessed RESET button is pressed, all of the current settings will be cancelled and the controller will return to the initial settings.
- ⑨ **ON/OFF Button**: Press this button to start the indoor unit. Press again to stop the unit.
- ⑩ **FAN SPEED Button**: Press the button to select the Fan speed in the sequence: AUTO, LOW, MED and HIGH. Each time the button is pressed, the fan speed selection is shifted.

3

- ⑪ **TIMER ON Button:** Press this button to activate the Auto-on time setting. Each press will increase the time setting in 30 minutes increments if the setting time is lower than 10 hours. When the setting time reaches 10h, each press will increase the time setting 1 hour in increments. To cancel the Auto-on time setting, just press the button until the time setting is 0.0.
- ⑫ **SLEEP Button:** Press this button to activate the Energy-Saving mode. Press again to stop the function. This function is available on COOL, HEAT or AUTO mode only and maintain the most comfortable temperature for you.
- ▲ NOTE:** While the unit is running under SLEEP mode, it would be cancelled if any other buttons are pressed.
- ⑬ **TIMER OFF Button:** Press this button to activate the Auto-off time setting. Each press will increase the time setting in 30 minutes increments if the setting time is lower than 10 hours. When the setting time reaches 10h, each press will increase the time setting 1 hour in increments. To cancel the Auto-off time setting, just press the button until the time setting is 0.0.
- ⑭ **LOCK Button:** Press this recessed button to lock all current settings, and the remote controller will not accept any operation except that of the LOCK. Use the LOCK mode when you want to prevent settings from being changed accidentally. Press the LOCK button again to cancel the LOCK function. A lock symbol will appear on the remote controller display when the lock function is activated.
- ⑮ **TURBO/FP Button:** Press this button to activate the Turbo function. If keep pressing this button for 2 more seconds, the FP function will be activated. The Turbo function enables the unit to reach the preset temperature in the shortest time. When select the function on cooling mode, the unit will blow strong cooling air with super high fan speed. When press this button on heating mode (applicable to the unit adopts PTC only), the PTC will be energized and bring fast heating operation.
- Note:** The unit system will automatically revert back to the previous settings after continue operating under powerful cooling mode for about half an hour.
- Once the FP function is activated, the unit will operate at a set temperature of 8°C. The display window of indoor unit will display "FP". Press the buttons of ON/OFF, MODE, FAN SPEED, TEMP UP/DOWN, TIMER ON/OFF, SLEEP and FP while operating will cancel the FP function. This function is only available when the mode setting is HEAT.
- ⑯ **LED DISPLAY Button:** Press this button to clear the display on the indoor unit, press it again to light the display .

Indicators on display panel

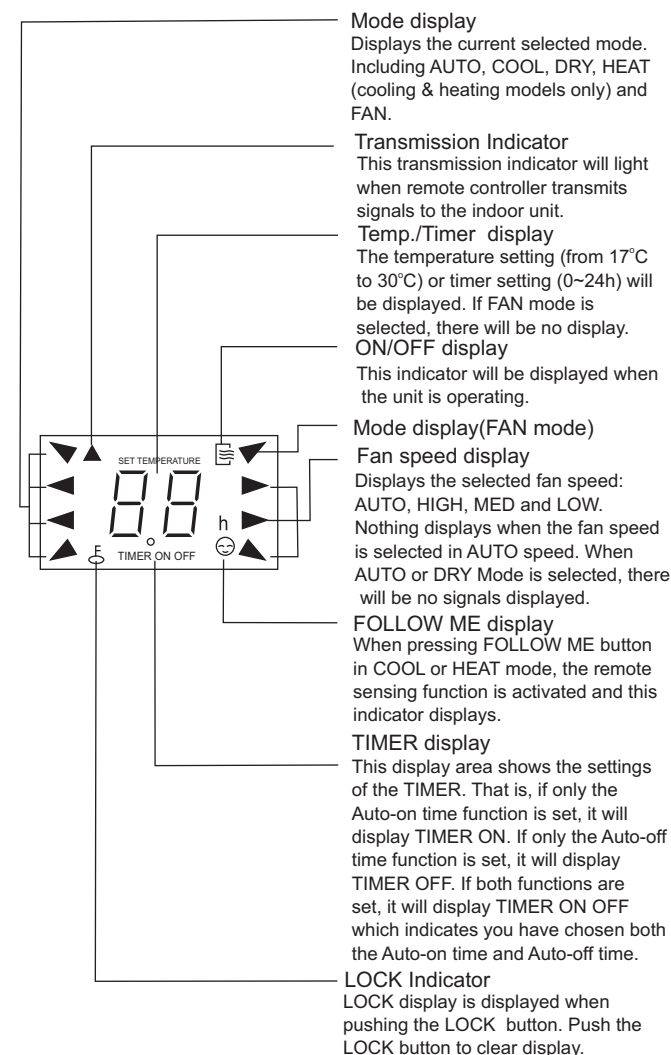

Auto operation

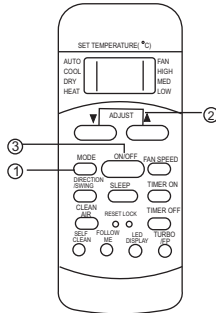

When you set the air conditioner in AUTO mode, it will automatically select cooling, heating (Cooling & Heating models only), or health operation depending on what temperature you have selected and the room temperature.

Once you select the operating mode, the operating conditions are saved in the unit's microcomputer memory.

Thereafter, the air conditioner will start operating under the same conditions when you simply push the ON/OFF button of the remote controller.

Start

Ensure the unit is plugged in and power is available. The OPERATION indicator on the display window of the indoor unit illuminates.

1. Mode select button (MODE)
Press to select AUTO.
2. Temperature button (TEMP)
Set the desired temperature. Normally, set it between 21°C and 28°C.
3. ON/OFF button
Press the ON/OFF button to start the air conditioner.

Stop

ON/OFF button

Push this button again to stop the air conditioner.

If the AUTO mode is uncomfortable, you can select the desired conditions manually.

When you select the AUTO mode, you do not have to set the fan speed. The fan speed will be automatically controlled.

COOL/HEAT/FAN operation

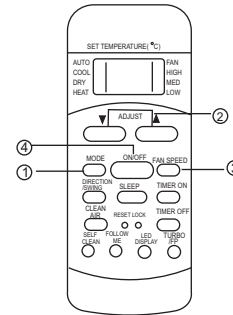

Start

Ensure unit is plugged and power is available.

1. Mode select button (MODE)
Press to select COOL, HEAT (Cooling & Heating models only), or FAN mode.
2. Temperature button (TEMP)
Set the desired temperature, the most comfortable temperature is between 21°C and 28°C.
3. Fan speed button (FAN SPEED)
Press to select "AUTO", "LOW", "MED" and "HIGH".
4. ON/OFF button
Press the ON/OFF button to start the air conditioner. The OPERATION indicator on the display panel of the indoor unit illuminates. The operating mode is selected in accordance with the room temperature and operation starts after approximately 3 minutes (If you select FAN mode, the unit will start immediately).

Stop

ON/OFF button

Push this button again to stop the air conditioner.

▲ NOTES: The temperature cannot be controlled under FAN only mode. While in this mode, only steps 1, 3 and 4 may be performed.

DRY operation

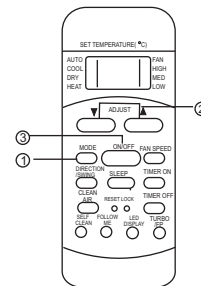

Start

Ensure unit is plugged and power is available. The OPERATION indicator on the display panel of the indoor unit starts flashing.

1. Mode select button (MODE)
Press to select DRY.
2. Temperature button (TEMP)
Push the "TEMP" button to set the desired temperature.
3. ON/OFF button
Press the ON/OFF button to start the air conditioner. No fan speed indicator displays. The Indoor fan speed will be automatically selected LOW.

Stop

ON/OFF button

Push this button again to stop the air conditioner.

Note: The fan speed cannot be adjusted when the unit is in AUTO and DRY mode.

▲ In DRY mode, due to the temperature difference between the setting temperature and the actual indoor temperature, the unit will automatically operate in COOL or FAN mode.

TIMER operation

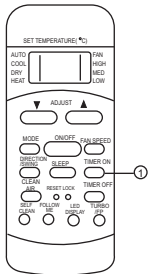

To press the TIMER ON button can set the auto-on time of the unit. To press the TIMER OFF button can set the auto-off time of the unit.

To set the Auto-on time.

1. Press the TIMER ON button. The remote controller shows TIMER ON, the last Auto-on setting time and the signal "h" will be shown on the LCD display area. Now it is ready to reset the Auto-on time to START the operation.
2. Push the TIMER ON button again to set desired Auto-on time. Each time you press the button, the time increases by half an hour between 0 and 10 hours and by one hour between 10 and 24 hours.
3. After setting the TIMER ON, there will be a one-half second delay before the remote controller transmits the signal to the air conditioner. Then, after approximately another 2 seconds, the signal "h" will disappear and the set temperature will re-appear on the LCD display window.

To set the Auto-off time.

1. Press the TIMER OFF button. The remote controller shows TIMER OFF, the last Auto-off setting time and the signal "h" will be shown on the LCD display area. Now it is ready to reset the Auto-off time to START the operation.
2. Push the TIMER OFF button again to set desired Auto-off time. Each time you press the button, the time increases by half an hour between 0 and 10 hours and by one hour between 10 and 24 hours.
3. After setting the TIMER OFF, there will be a one-half second delay before the remote controller transmits the signal to the air conditioner. Then, after approximately another 2 seconds, the signal "h" will disappear and the set temperature will re-appear on the LCD display window.

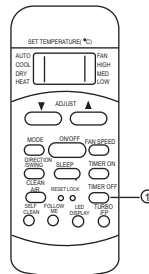

CAUTION

- When you select the timer operation, the remote controller automatically transmits the timer signal to the indoor unit for the specified time. Therefore, keep the remote controller in a location where it can transmit the signal to the indoor unit properly.
- The effective operation time set by the remote controller for the timer function is limited to the following settings: 0.5, 1.0, 1.5, 2.0, 2.5, 3.0, 3.5, 4.0, 4.5, 5.0, 5.5, 6.0, 6.5, 7.0, 7.5, 8.0, 8.5, 9.0, 9.5, 10, 11, 12, 13, 14, 15, 16, 17, 18, 19, 20, 21, 22, 23 and 24.

Example of timer setting

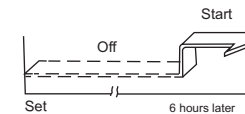

TIMER ON (Auto-on Operation)

The TIMER ON feature is useful when you want the unit to turn on automatically before say when you return home. The air conditioner will automatically start operating at the set time.

Example:

To start the air conditioner in 6 hours.

1. Press the TIMER ON button, the last setting of starting operation time and the signal "h" will show on the display area.
2. Press the TIMER ON button to display "6:0h" on the TIMER ON display of the remote controller.
3. Wait for 0.5 second and the TIMER ON indicator stops flashing and this function is activated. The digital display area will show the temperature again.

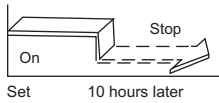
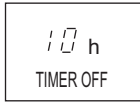

TIMER OFF (Auto-off Operation)

The TIMER OFF feature is useful when you want the unit to turn off automatically after you go to bed. The air conditioner will stop automatically at the set time.

Example:

To stop the air conditioner in 10 hours.

1. Press the TIMER OFF button, the last setting of stopping operation time and the signal "h" will show on the display area.
2. Press the TIMER OFF button to display "10h" on the TIMER OFF display of the remote controller.
3. Wait for 0.5 second and the TIMER OFF indicator stops flashing and this function is activated. The digital display area will show the temperature again.

COMBINED TIMER (Setting both ON and OFF timers simultaneously)

TIMER OFF TIMER ON
(On Stop Start operation)

This feature is useful when you want to stop the air conditioner after you go to bed, and start it again in the morning when you wake up or when you return home.

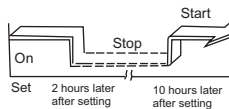
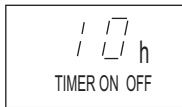

Example:

To stop the air conditioner 2 hours after setting and start it again 10 hours after setting.

1. Press the TIMER OFF button.
2. Press the TIMER OFF button again to display 2.0h on the TIMER OFF display.
3. Press the TIMER ON button.
4. Press the TIMER ON button again to display 10h on the TIMER ON display.
5. Wait for the remote control to display the setting temperature.

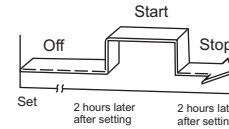

TIMER ON TIMER OFF (Off Start Stop operation)

This feature is useful when you want to start the air conditioner before you wake up and stop it after you leave the house.

Example:

To start the air conditioner 2 hours after setting, and stop it 5 hours after setting.

1. Press the TIMER ON button.
2. Press the TIMER ON button again to display 2.0h on the TIMER ON display.
3. Press the TIMER OFF button.
4. Press the TIMER OFF button again to display 5.0h on the TIMER OFF display.
5. Wait for the remote control to display the setting temperature.

CAUTION

- The timer setting (TIMER ON or TIMER OFF) that in sequence occurs directly after the set time will be activated first.
- If the same time is set for both TIMER ON and TIMER OFF settings, no timer operation is performed. The air conditioner may stop operating, either immediately or after approximately 10 minutes.

SLEEP button function

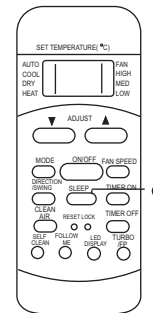

When you press the SLEEP button, the economic running function will be activated. During Cooling, Heating or AUTO operation, the set temperature of the air conditioner will automatically increase or decrease 1°C per hour for 2 hours. After 2 hours, the set point will continue at that temperature and the fan motor will be set to LOW speed. The sleep mode function can maintain the most comfortable temperature and save more energy for you.

NOTE: The SLEEP function is only available under Cooling, Heating and AUTO operation.

RESET and LOCK buttons function

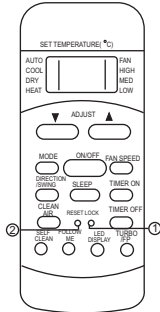

1. When you press the recessed LOCK button, all current settings are locked in and remote controller does not accept any operation except that of the LOCK. Use the LOCK mode when you want to prevent settings from being changed accidentally. Press the LOCK button again when you want to cancel the LOCK mode. A lock symbol will appear on the bottom right hand side of the remote controller display when the LOCK function is activated.
2. When you press the recessed RESET button, all current settings are cancelled and return to original factory settings.

DIRECTION/SWING button function

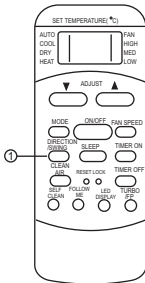

Use the DIRECTION/SWING button to activate AUTO swing function and lock louver in desired position.

1. When press this button once and quickly, the air flow direction setting feature of the louver is activated. The moving angle of the louver is 6° for each press. Keep pressing the DIRECTION/SWING button to move the louver to the desired position.
2. When press the button without releasing for 2 more seconds, the auto swing feature of the louver is activated. The horizontal louver would swing automatically. Press it again to stop.

NOTE: When the louver swing or move to a position which would affect the cooling and heating effect of the air conditioner, it would automatically change the swing/moving direction (upward or downward).

Cautions

1. When replacing batteries, do not use old batteries or different type batteries. Otherwise it may cause the remote controller to malfunction.
2. If you do not use the remote controller for a few weeks or more, remove the batteries. Otherwise, battery leakage may damage the remote controller.
3. The average battery life during normal use is approximately half a year. Replace the batteries when there is no receiving beep from the indoor unit or if the transmission indicator on the remote controller fails to light.
4. Be sure there are no barriers between the remote controller and the receiver of indoor unit otherwise the air conditioner will not work.
5. Keep the Remote Controller away from all liquids.
6. Protect the Remote Controller from high temperatures and exposure to radiation.
7. Keep the indoor receiver out of direct sunlight or the Air Conditioner may malfunction.
8. Keep controller away from EMI (Electro-Magnetic Interference) supplied by other household appliances.